

平成24年度 第32回飯田市中心道沿線都市親善スポーツ大会 小学生バレーボール大会の部

【男子の部】

<決勝リーグ戦:3セットマッチ>

鼎体育館(A・B・Cコート)

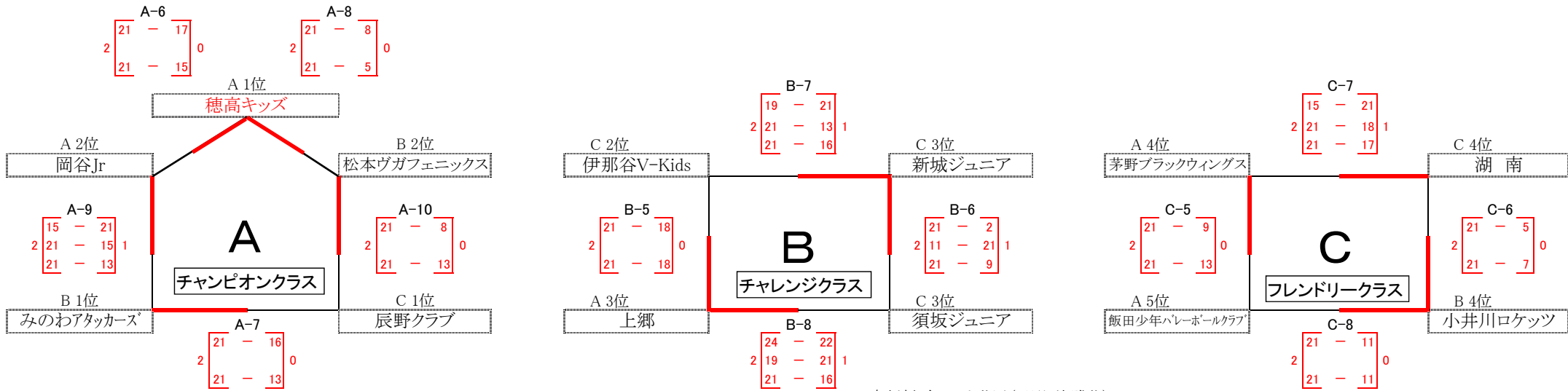

<審判割:各コート共通(予選・決勝共)>

◎勝率が同じ場合、得セット数→得失点数→ジャンケンにて各ブロックの順位を確定します。

<予選リーグ戦:1セットマッチ>

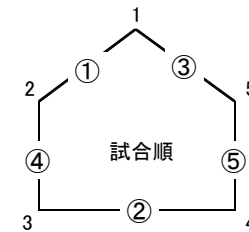

試合	審判
①	5
②	2
③	4
④	1
⑤	3

試合	審判	試合	審判
B-1	9	C-1	13
B-2	7	C-2	11
B-3	8	C-3	12
B-4	6	C-4	10

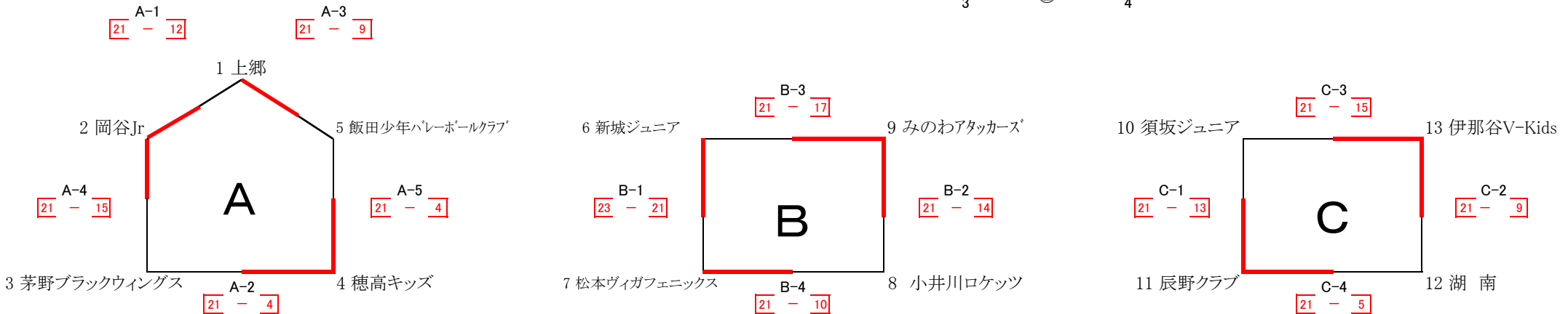

◎勝率が同じ場合、得失点数→ジャンケンにて各ブロックの順位を確定します。

【女子の部】

＜決勝トーナメント戦:3セットマッチ＞

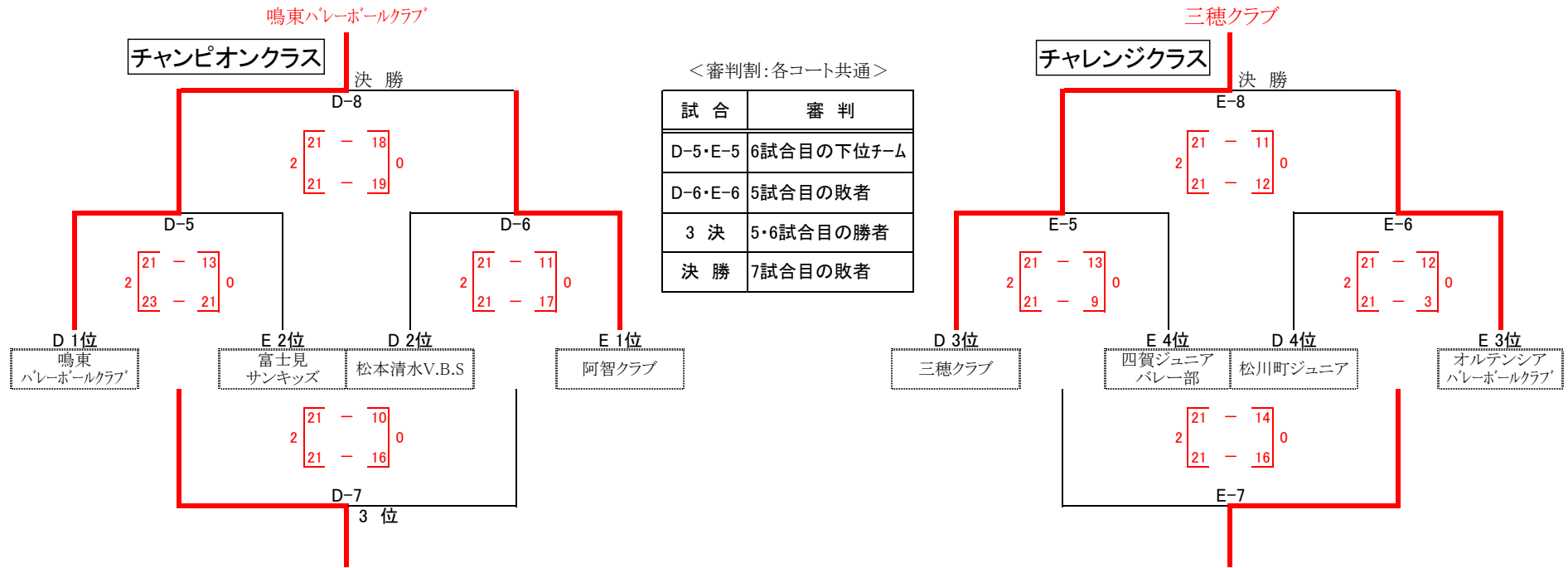

＜予選リーグ戦:1セットマッチ＞

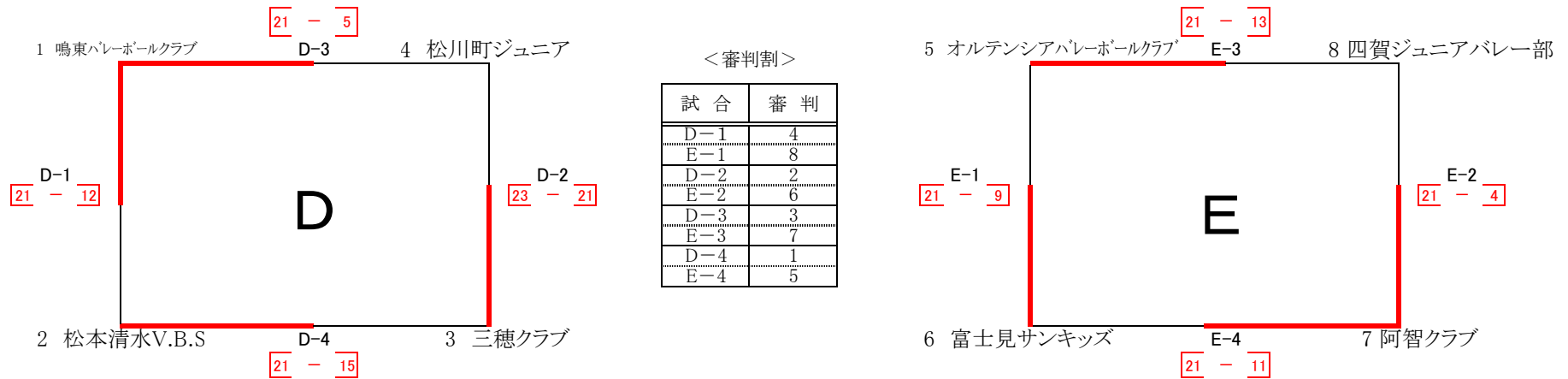

◎勝率が同じ場合、得失点数→ジャンケンにて各ブロックの順位を確定します。

【女子の部】

<決勝トーナメント戦:3セットマッチ>

飯田市勤労者体育館(F・Gコート)

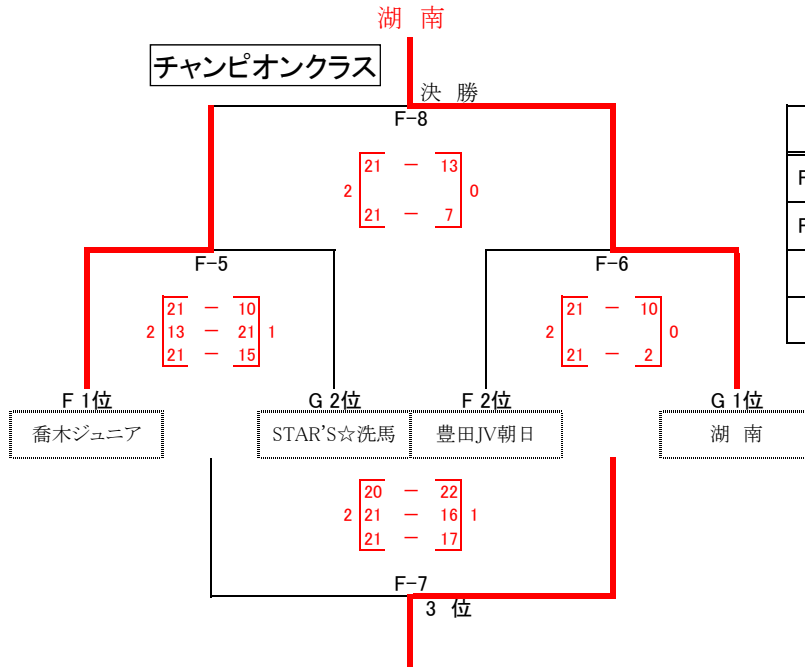

<審判割:各コート共通>

試合	審判
F-5・G-5	6試合目の下位チーム
F-6・G-6	5試合目の敗者
3 決	5・6試合目の勝者
決 勝	7試合目の敗者

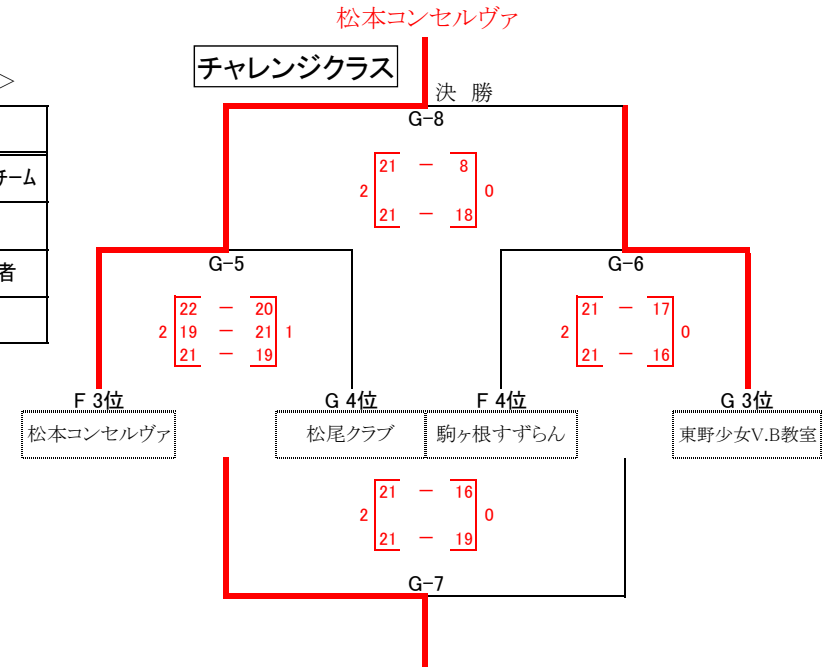

<予選リーグ戦:1セットマッチ>

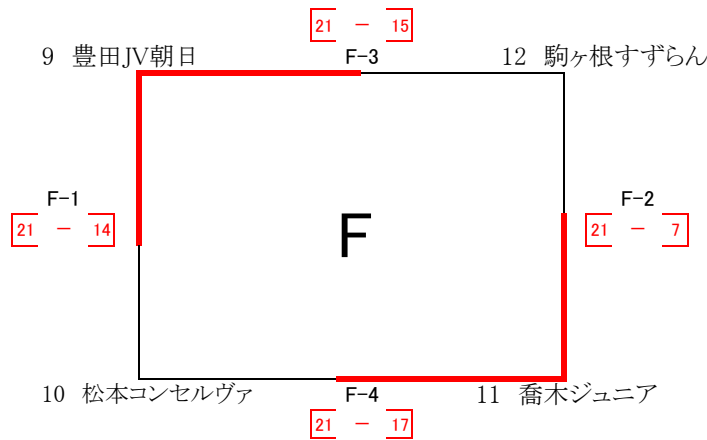

<審判割>

試合	審判
F-1	12
G-1	16
F-2	10
G-2	14
F-3	11
G-3	15
F-4	9
G-4	13

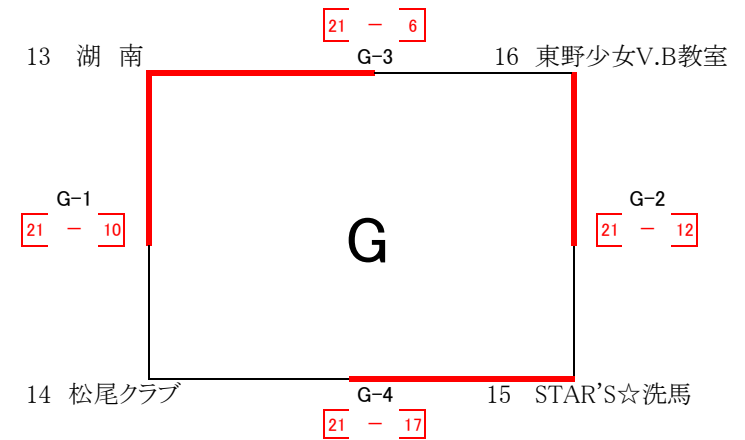

◎勝率が同じ場合、得失点数→ジャンケンにて各ブロックの順位を確定します。

【女子の部】

＜決勝トーナメント戦：3セットマッチ＞

チーム・長地クラブ

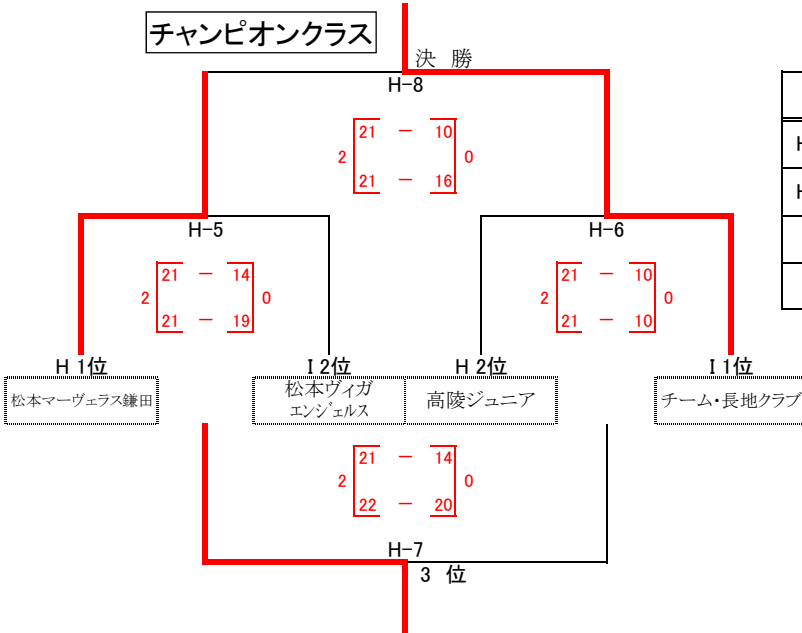

＜審判割：各コート共通＞

試合	審判
H-5・I-5	6試合目の下位チーム
H-6・I-6	5試合目の敗者
3 決	5・6試合目の勝者
決勝	7試合目の敗者

高陵中学校体育館(H・Iコート)

伊賀良クラブ

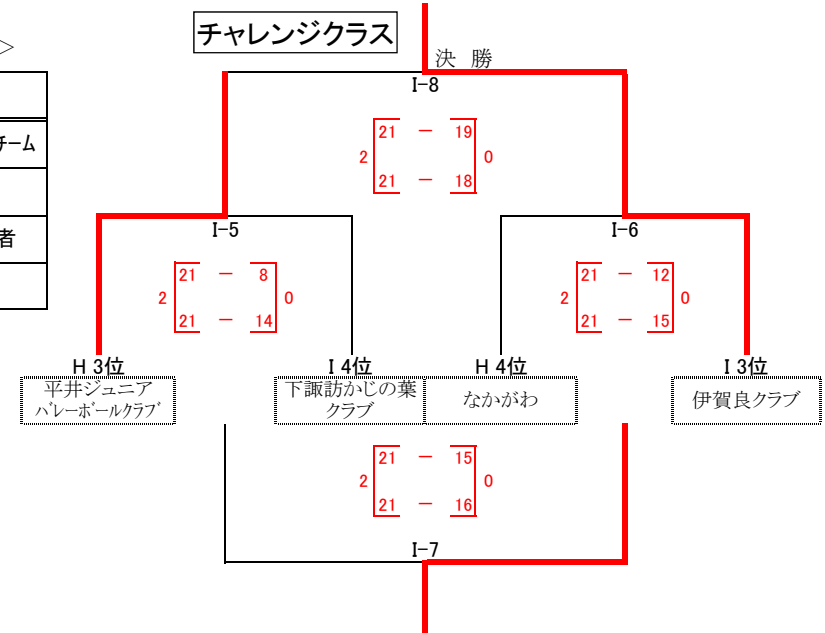

＜予選リーグ戦：1セットマッチ＞

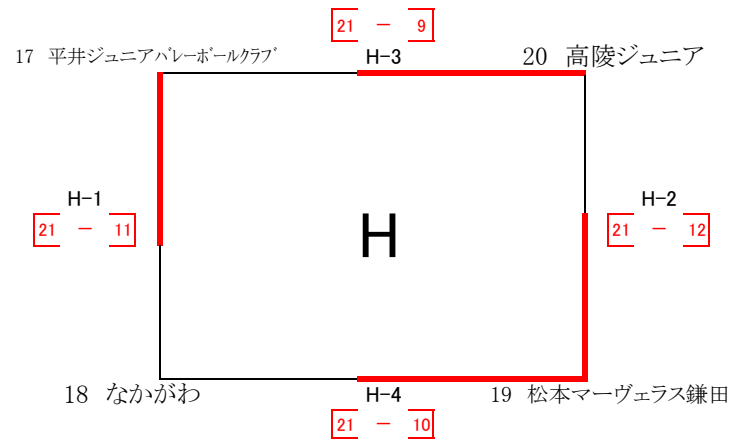

＜審判割＞

試合	審判
H-1	20
I-1	24
H-2	18
I-2	22
H-3	19
I-3	23
H-4	17
I-4	21

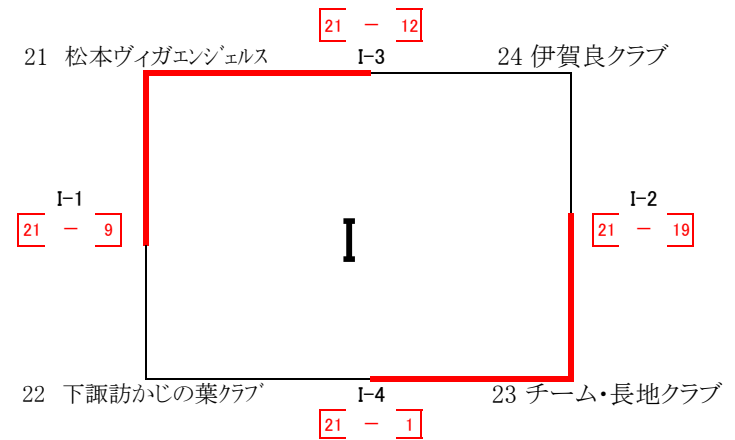

◎勝率が同じ場合、得失点数→ジャンケンにて各ブロックの順位を確定します。

【女子の部】

<決勝トーナメント戦:3セットマッチ>

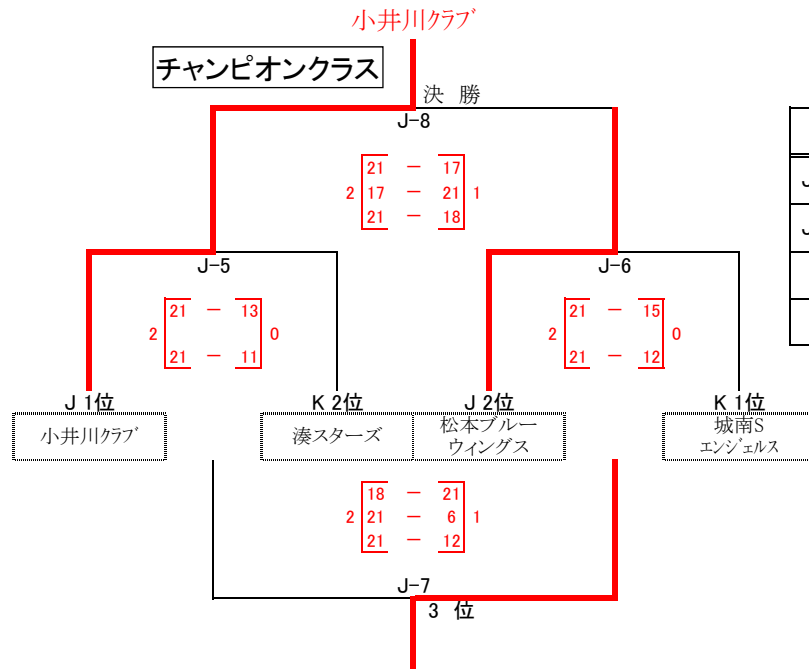

<審判割:各コート共通>

試合	審判
J-5・K-5	6試合目の下位チーム
J-6・K-6	5試合目の敗者
3 決	5・6試合目の勝者
決 勝	7試合目の敗者

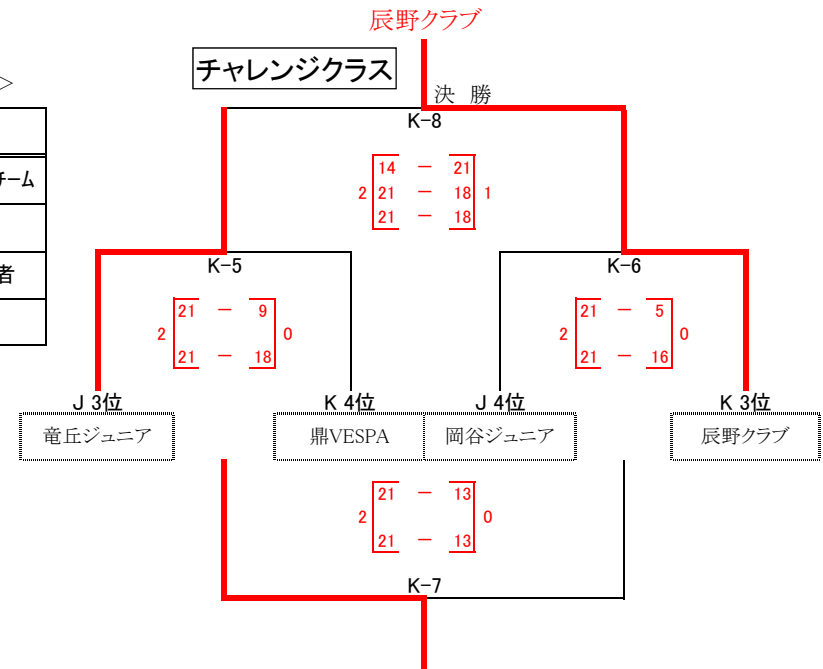

<予選リーグ戦:1セットマッチ>

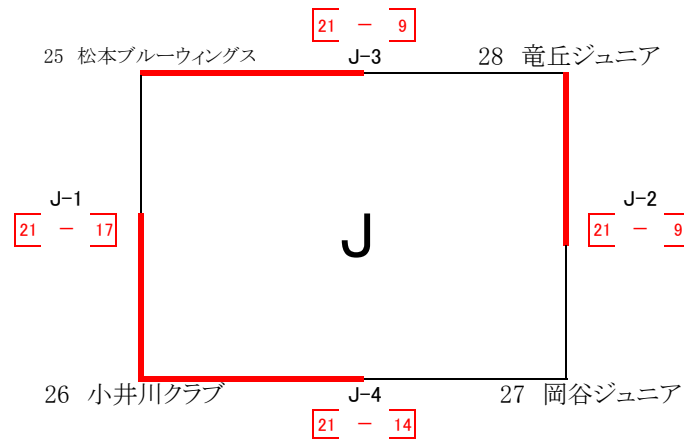

<審判割>

試合	審判
J-1	28
K-1	32
J-2	26
K-2	30
J-3	27
K-3	31
J-4	25
K-4	29

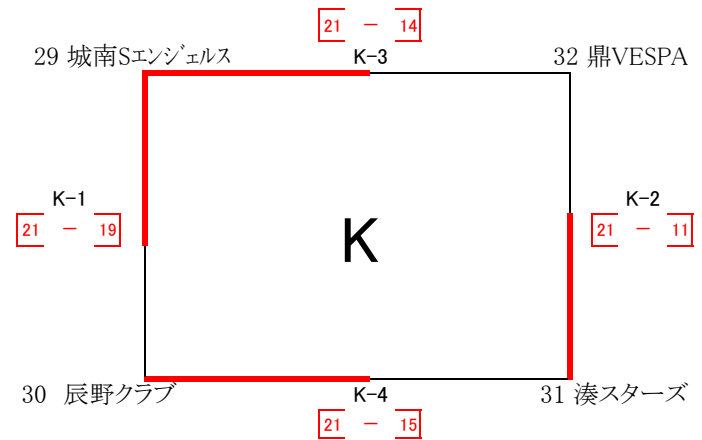

◎勝率が同じ場合、得失点数→ジャンケンにて各ブロックの順位を確定します。

【女子の部】

<決勝トーナメント戦:3セットマッチ>

浜井場小学校体育館(L・Mコート)

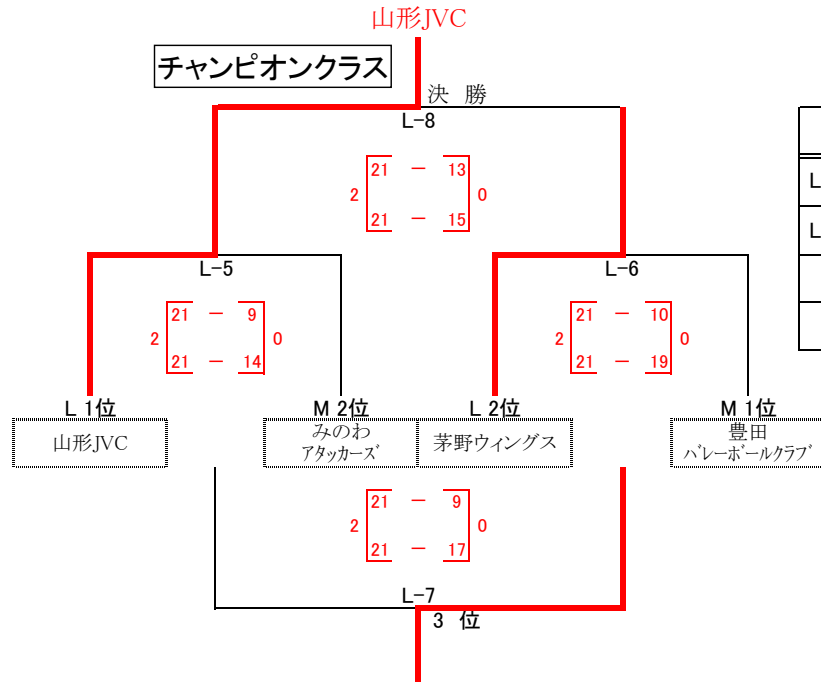

<審判割:各コート共通>

試合	審判
L-5・M-5	6試合目の下位チーム
L-6・M-6	5試合目の敗者
3 決	5・6試合目の勝者
決 勝	7試合目の敗者

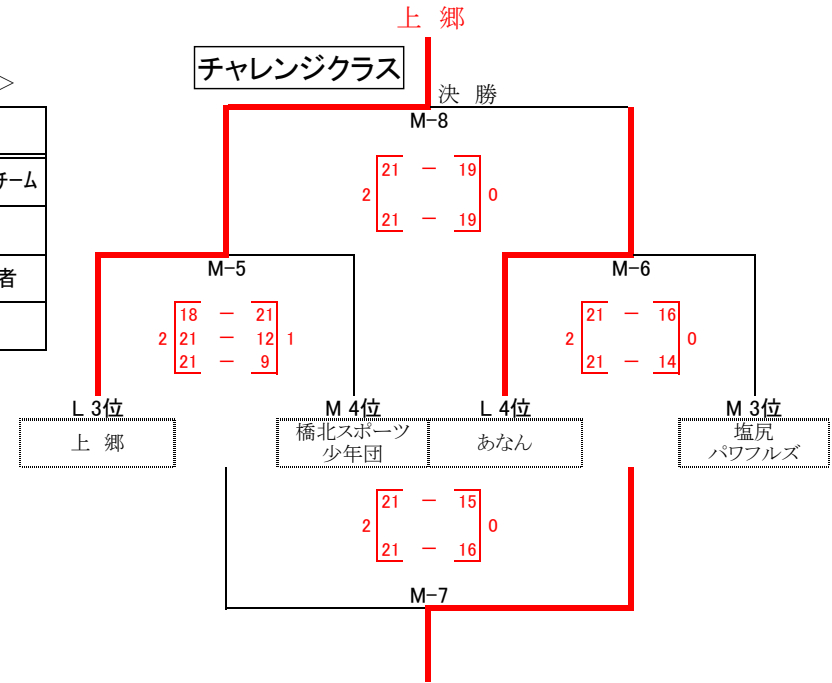

<予選リーグ戦:1セットマッチ>

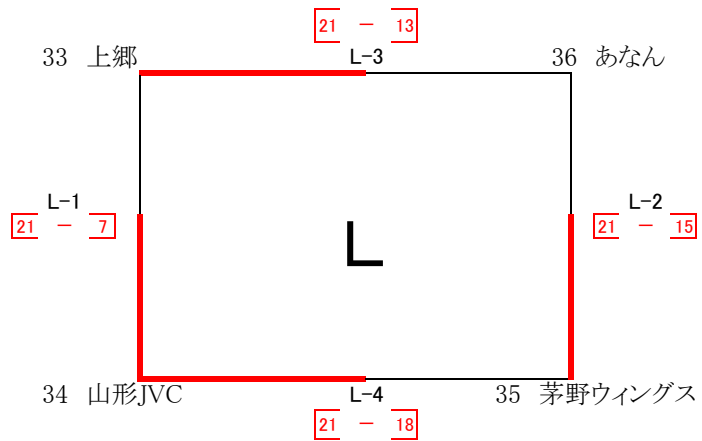

<審判割>

試合	審判
L-1	36
M-1	40
L-2	34
M-2	38
L-3	35
M-3	39
L-4	33
M-4	37

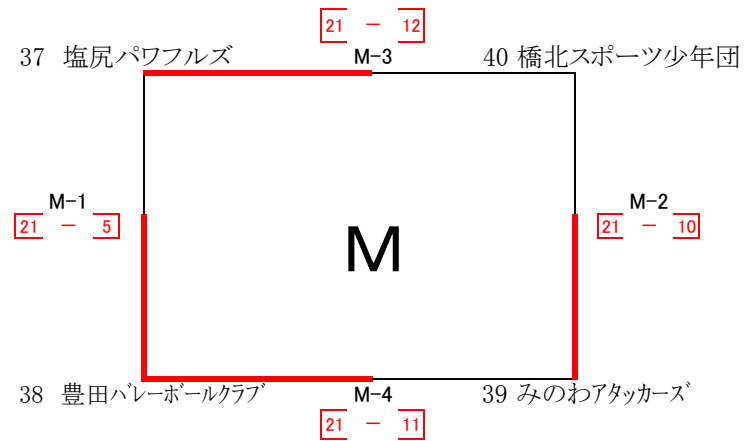

◎勝率が同じ場合、得失点数→ジャンケンにて各ブロックの順位を確定します。

【女子の部】

<決勝トーナメント戦:3セットマッチ>

座光寺小学校体育館(N・Oコート)

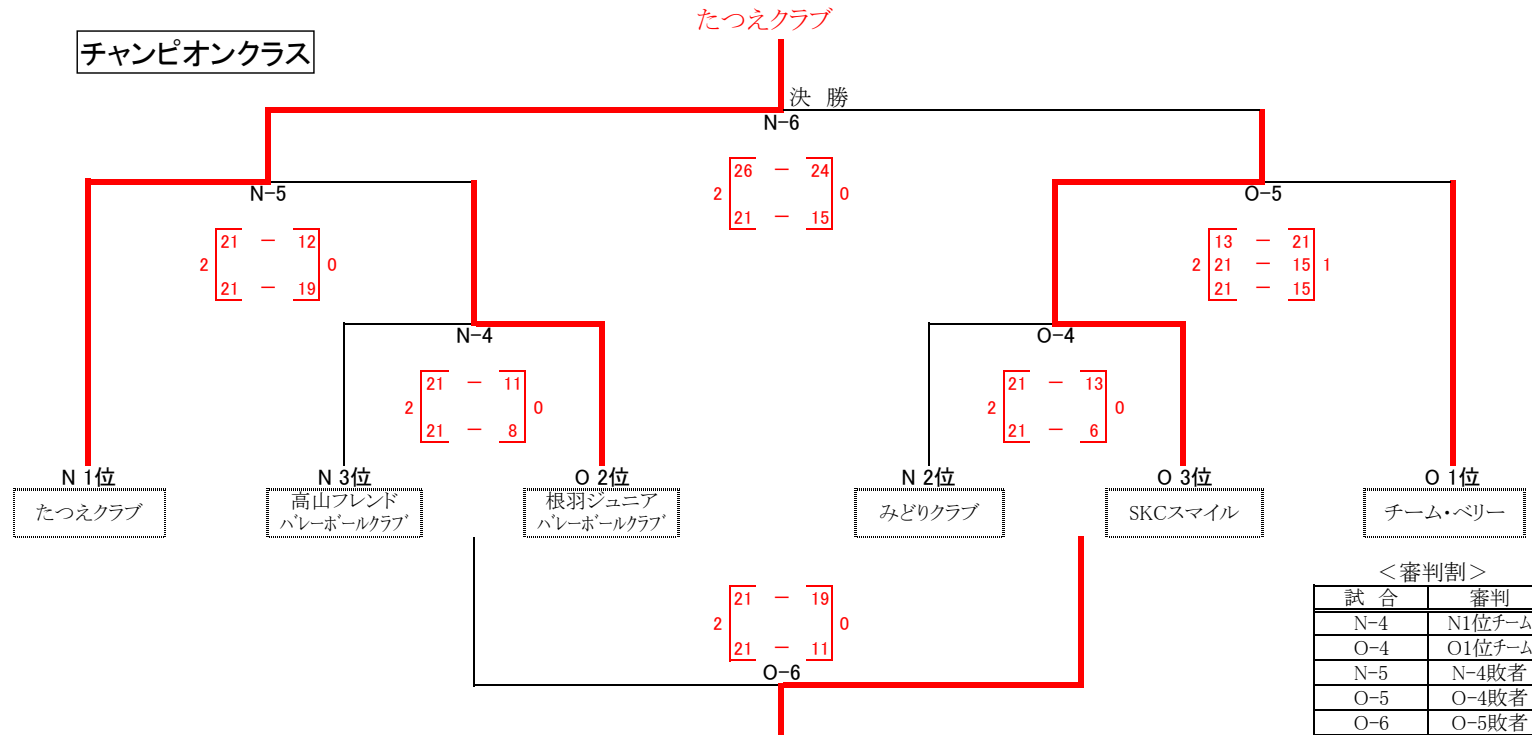

◎3位決定は、N-5/O-5試合の敗者による、得セット数→得失点数→ジャンケンにて確定します。

<予選リーグ戦:2セットマッチ>

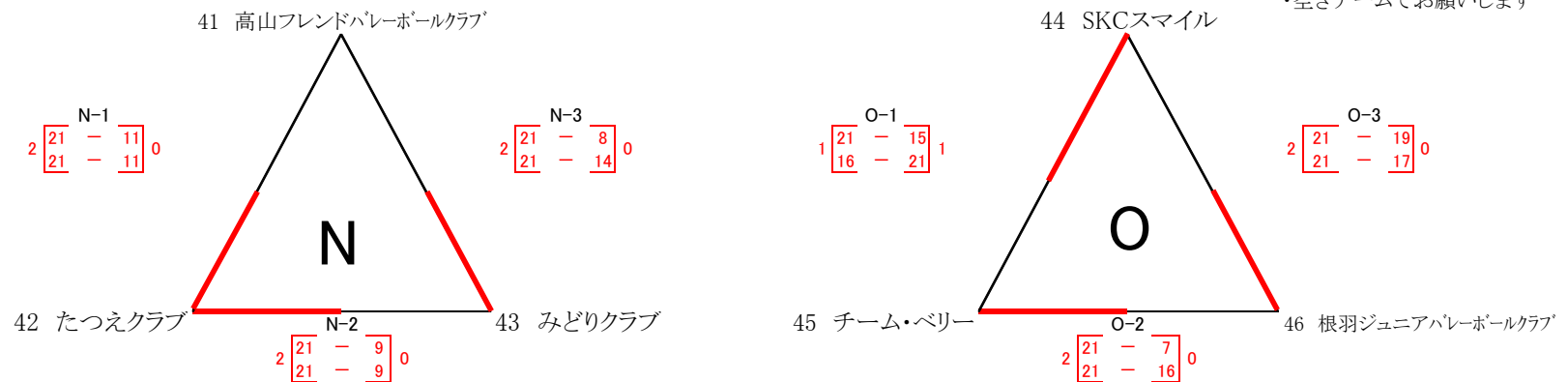

<審判割>  
・空きチームをお願いします

◎勝率が同じ場合:得セット数→得失点→ジャンケン(選手6名・監督)にて各ブロックの順位を確定します。